



Drosselrückschlagventile

für Rohrleitungseinbau
maximaler Betriebsdruck 315 bar

Maßblatt

10-DR-01

05/09

Ausführung:

Die Drosselrückschlagventile sind eine Kombination aus einem Drosselventil und einem Rückschlagventil. Sie haben in Pfeilrichtung freien Durchfluss und können in der Gegenrichtung einen Flüssigkeitsstrom stufenlos drosseln. Die Ventile können unter Druck verstellt werden. Der Durchfluss ist druck- und viskositätsabhängig.



Abmessung und Typenbezeichnung

(Maße in mm)

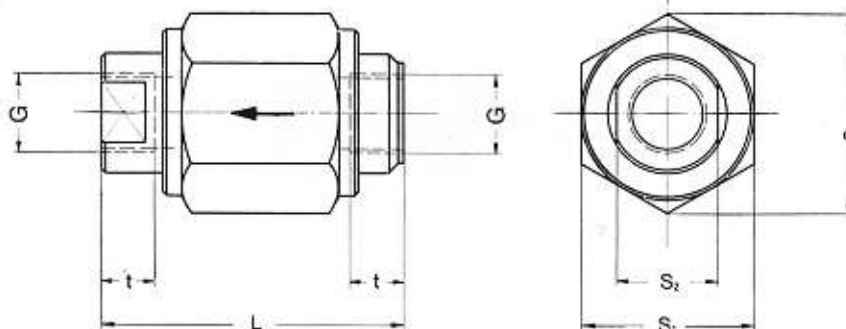

Type	Nennweite	L	G	t	S ₁	S ₂	e	Gewicht	Hydr. Sinnbild
DR 6 - R	6	65	G 1/4	12	32	19	36	0,27 kg	
DR 8 - R	8	75	G 3/8	12	41	24	47	0,45 kg	
DR 10 - R	10	80	G 1/2	14	46	27	51	0,62 kg	
DR 15 - R	15	100	G 3/4	16	55	32	61	1,08 kg	
DR 20 - R	20	110	G 1	18	70	41	78	1,80 kg	

Durchflusswiderstände für 45 mm²/s - 50° C

Sonstige techn. Daten

Einbaulage: beliebig

Hydr. Druckmittel: Mineralöl (bei anderen Medien bitte anfragen)

Druckmitteltemperaturbereich: - 30° C bis + 80° C (andere Temperaturbereiche auf Anfrage)

Viskositätsbereich: 10 - 800 mm²/s.

Oberflächenschutz: sämtliche Teile sind phosphatiert

Änderungen vorbehalten

AROS HYDRAULIK MEMMINGEN

Föhrenweg 3 - 11 · D-87700 Memmingen · Tel. +49(0)8331/8209-0 · Fax +49(0)8331/8209-45 · info@aros-hydraulik.de

1) In Pfeilrichtung bei geschlossener Drossel

DR 6 - R

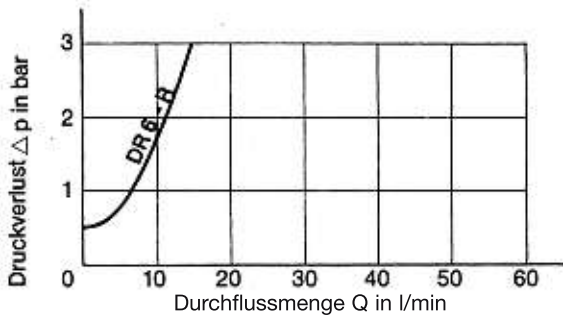

2) In Gegenrichtung bei geöffneter Drossel

DR 6 - R

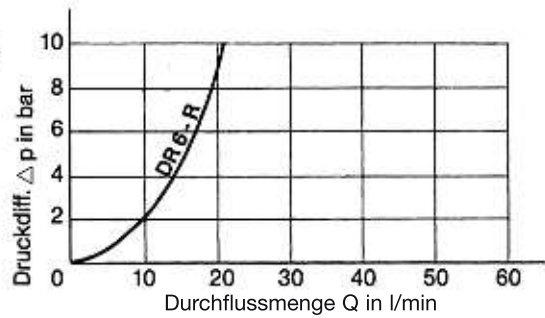

1) In Pfeilrichtung bei geschlossener Drossel

DR 8 - R

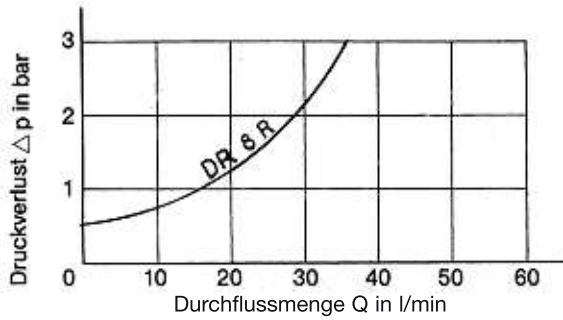

2) In Gegenrichtung bei geöffneter Drossel

DR 8 - R

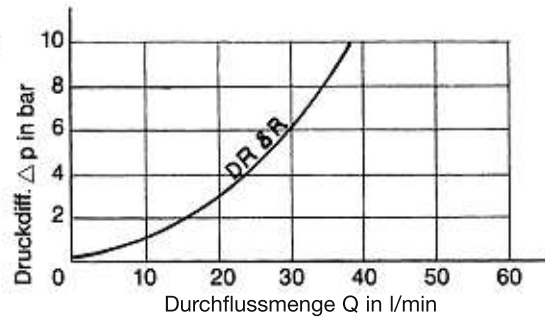

1) In Pfeilrichtung bei geschlossener Drossel

DR 10 - R

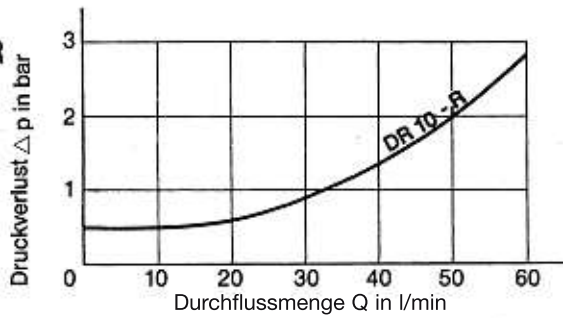

2) In Gegenrichtung bei geöffneter Drossel

DR 10 - R

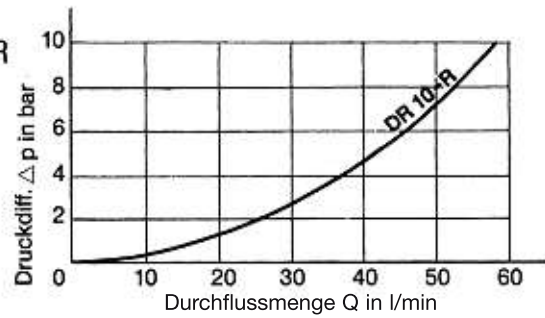

1) In Pfeilrichtung bei geschlossener Drossel

DR 15 - R

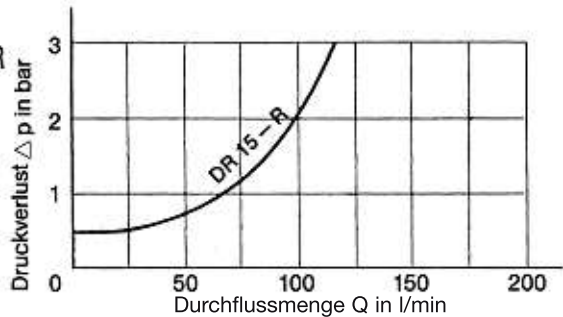

2) In Gegenrichtung bei geöffneter Drossel

DR 15 - R

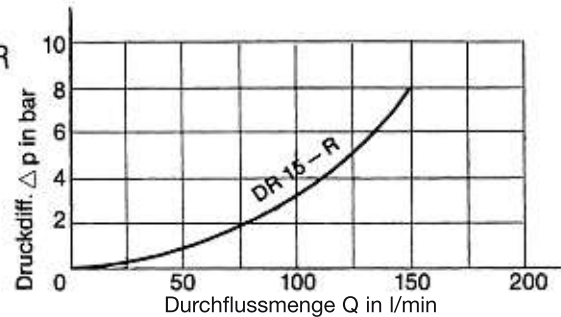

1) In Pfeilrichtung bei geschlossener Drossel

DR 20 - R

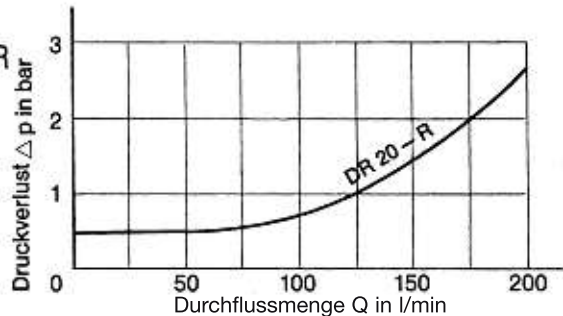

2) In Gegenrichtung bei geöffneter Drossel

DR 20 - R

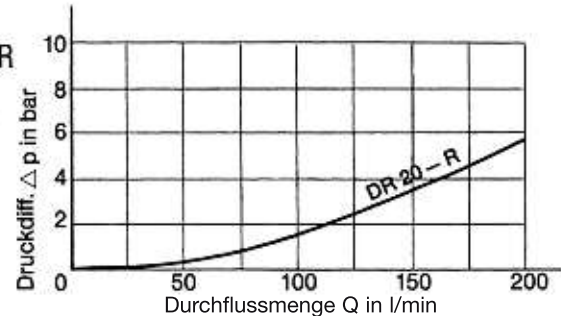

AROS HYDRAULIK MEMMINGEN

Föhrenweg 3 - 11 · D-87700 Memmingen · Tel. +49(0)8331/8209-0 · Fax +49(0)8331/8209-45 · info@aros-hydraulik.de